

Уважаемые взрослые!

Перед вами тетрадь для занятий с детьми 3 класса, при помощи которой малыши смогут развить произвольное внимание, логическое мышление, мелкую моторику и координацию движений руки, а также закрепить знания по математике.

II часть тетради состоит из 15 занятий, каждое из которых включает 5 заданий:

- 1) - задание на развитие произвольного внимания;
- 2) - задание на развитие логического мышления;
- 3) - задания по математике;
- 4) - задания по развитию речи;
- 5) - задания на развитие графических навыков.

Время одного занятия не должно превышать 20-25 минут.

Обязательно похвалите ребёнка за старание!

Желаем успеха!

Занятие 1.

1 Раскрась одинаковые фигурки одинаковым цветом.

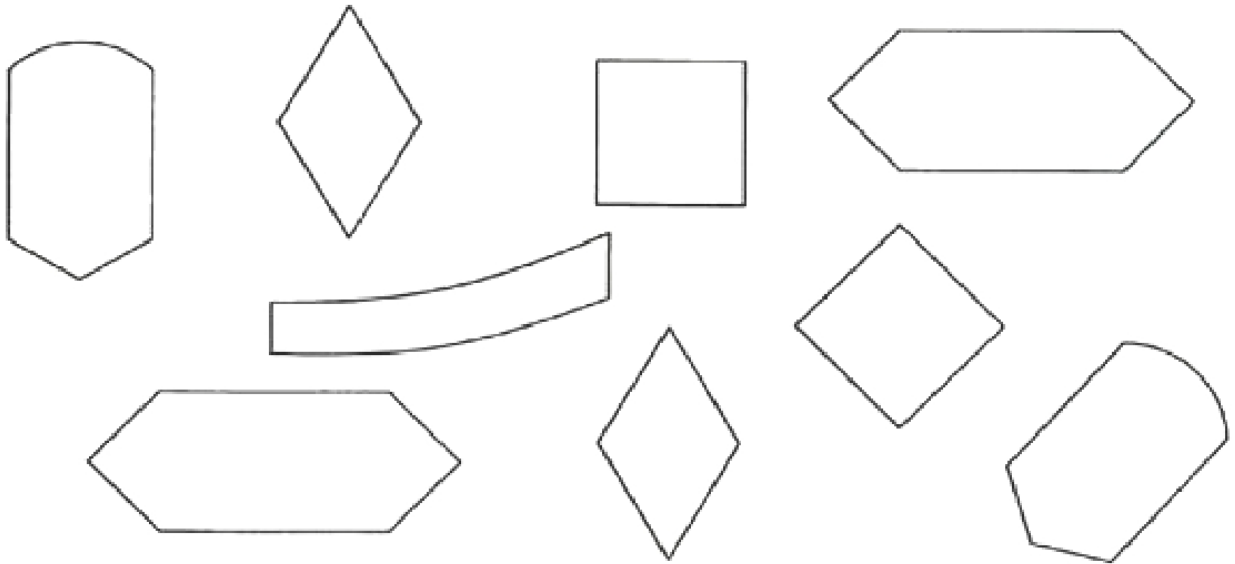

2 Нарисуй недостающие фигуры.

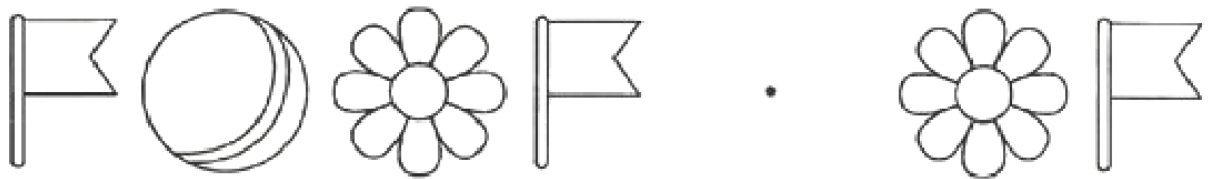

3 Раскрась столько бусинок, сколько показывает цифра в квадрате.

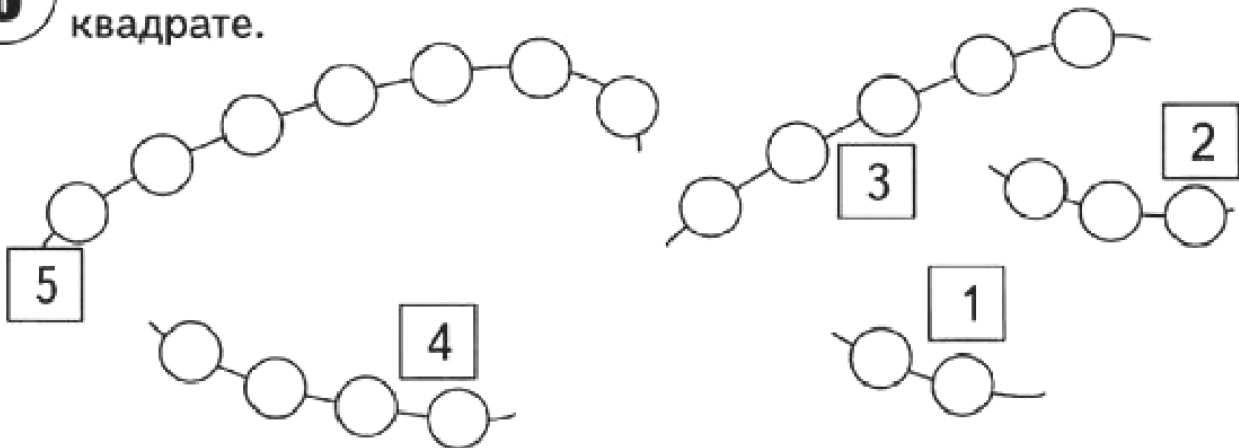

4 Раскрась только картинки, названия которых начинаются на букву "А"

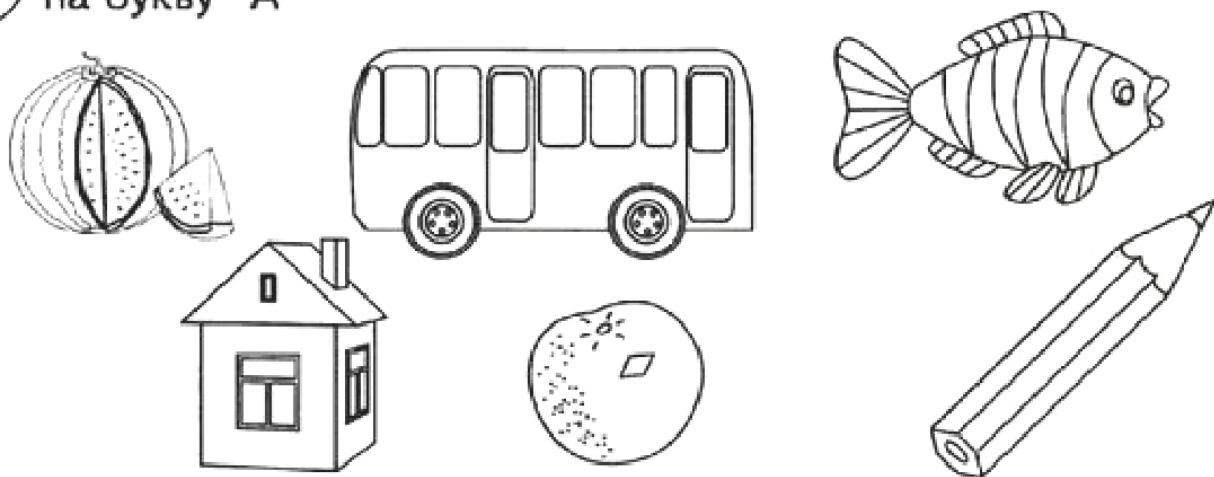

5 Продолжи рисовать узор по линиям.

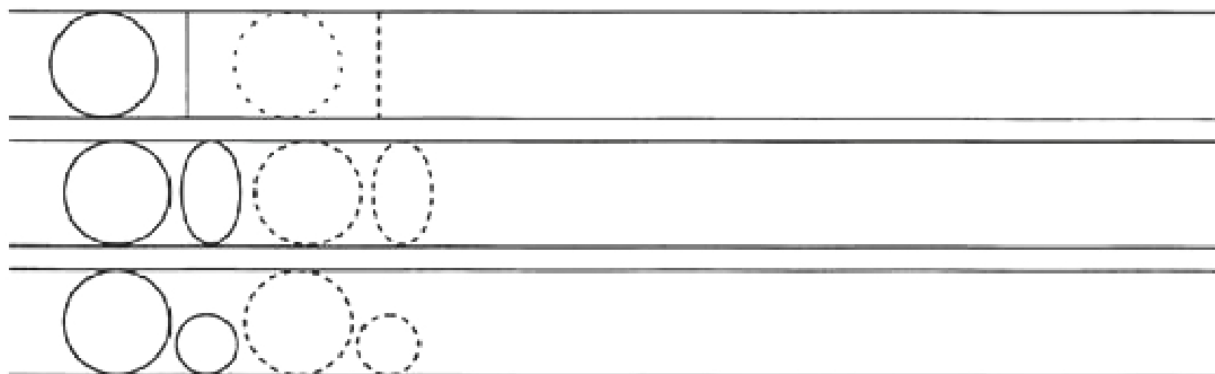

Занятие 2.

- 1** Нарисуй в квадрате справа такой же узор, что в квадрате слева.

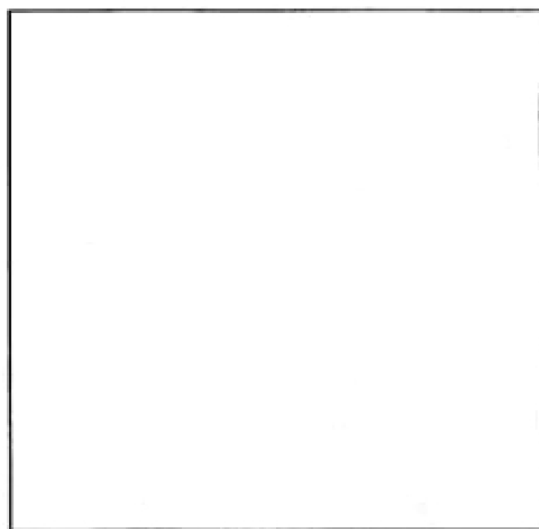
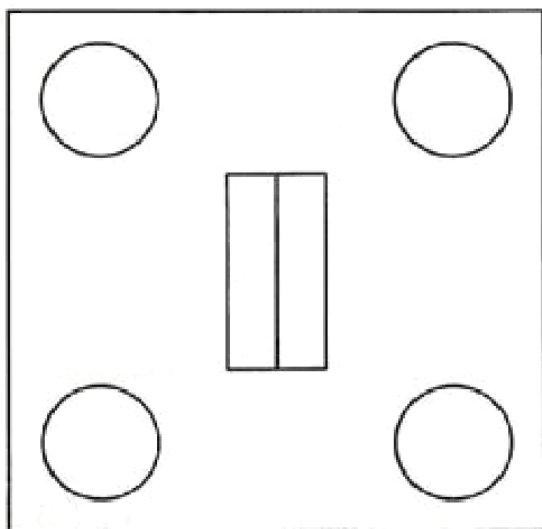

- 2** Раскрась только те элементы, из которых сложена эта фигура.

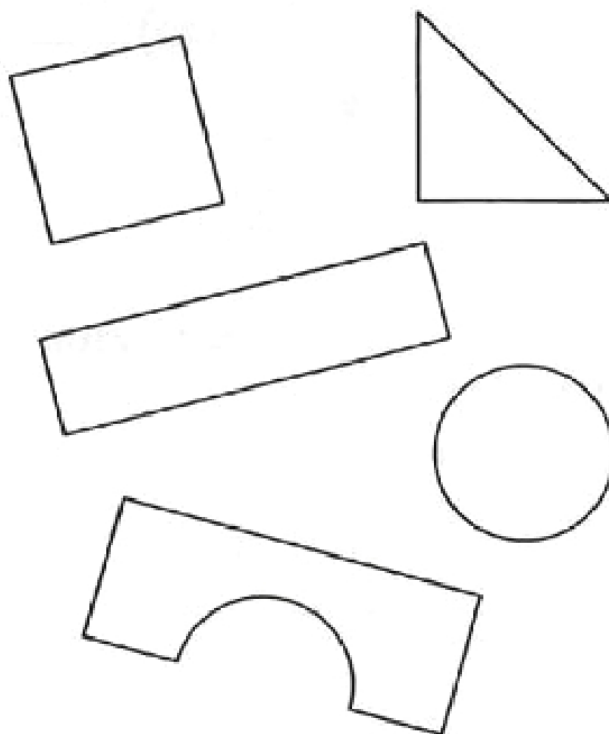
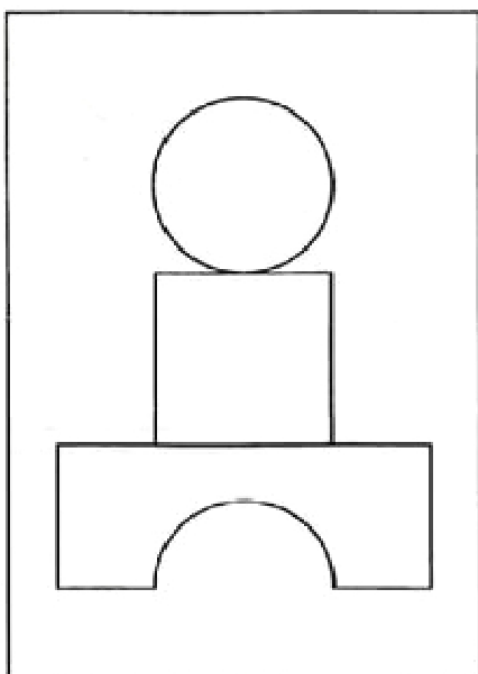

3 Дорисуй в каждой группе столько предметов, чтобы их стало по четыре в каждой группе.

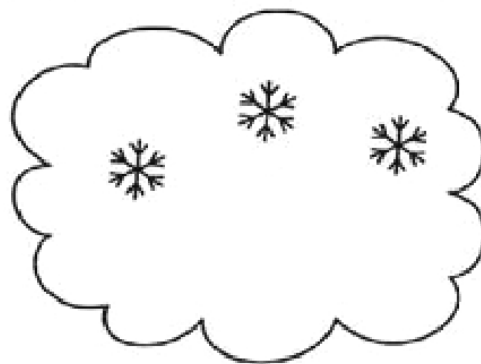
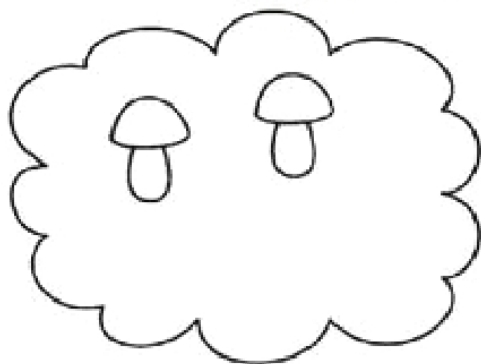

4 Раскрась картинки, названия которых начинаются на букву "Б"

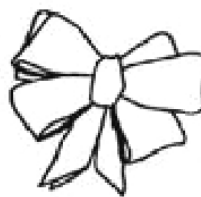

5 Продолжи рисовать фигурки по клеточкам.

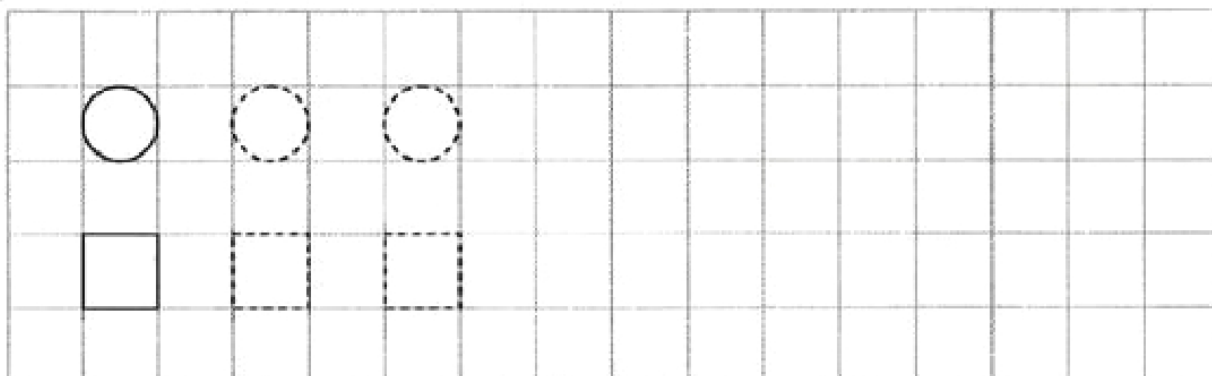

Занятие 3.

- 1** Дорисуй в таблице недостающие предметы, чтобы все ряды были одинаковые.

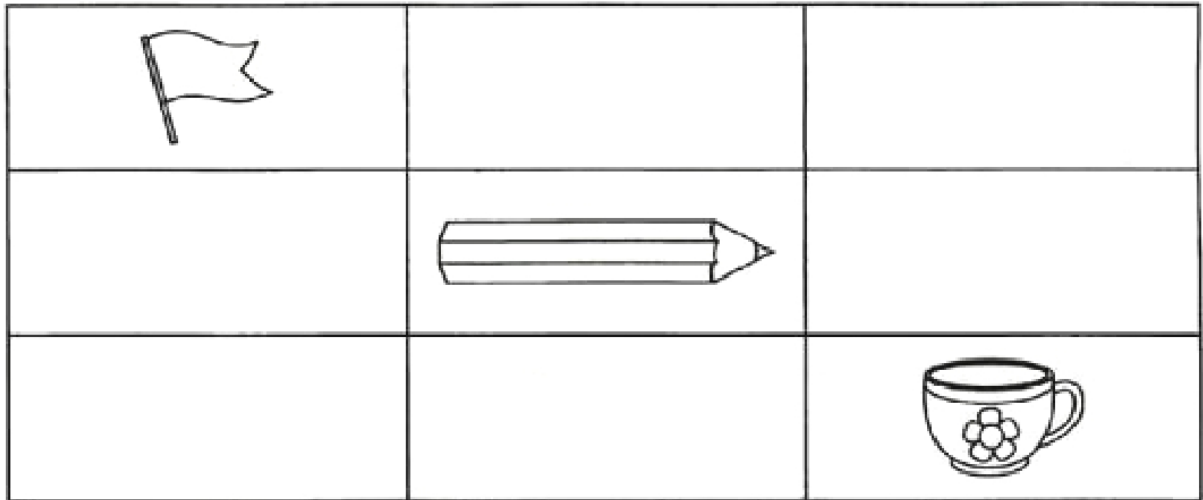

- 2** Какая фигура должна быть изображена в пустой клеточке? Нарисуй.

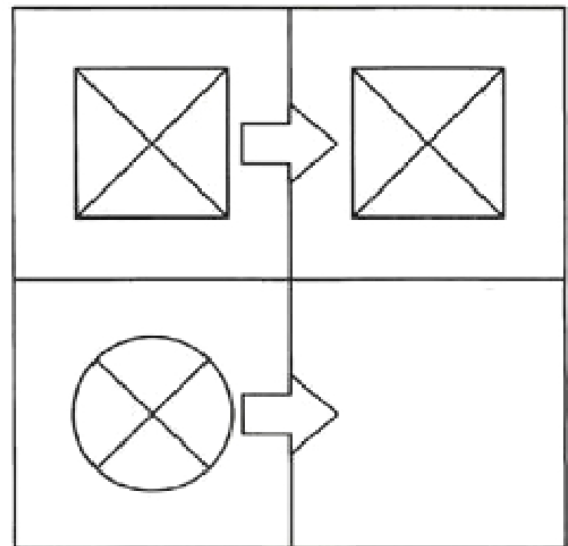
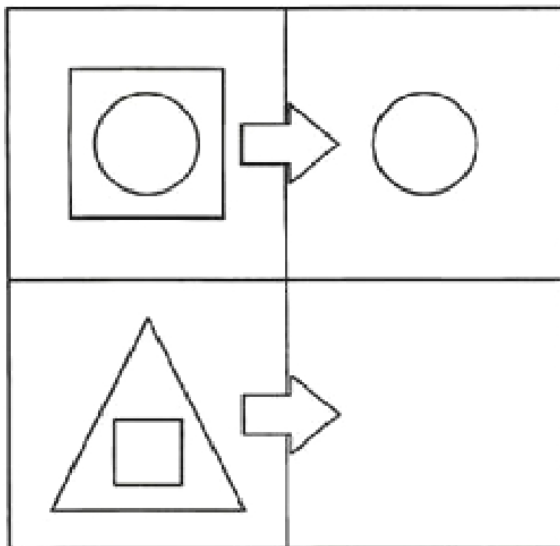

3 Раскрась столько фигур, сколько указано цифрой.

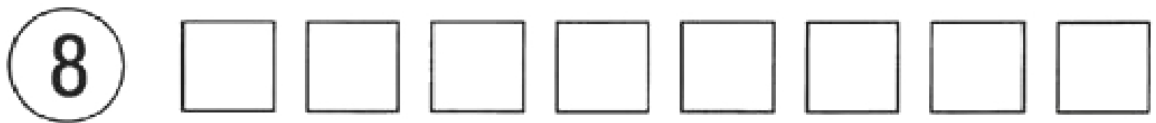
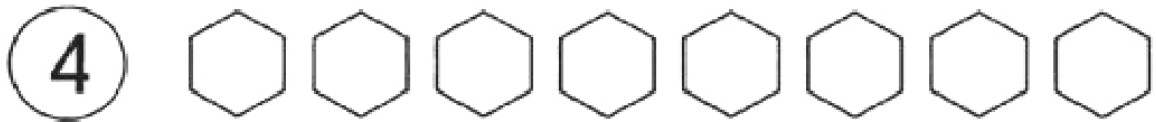

4 Раскрась картинки, названия которых начинаются на букву "М"



5 Дорисуй второй корабль точно так же как первый.

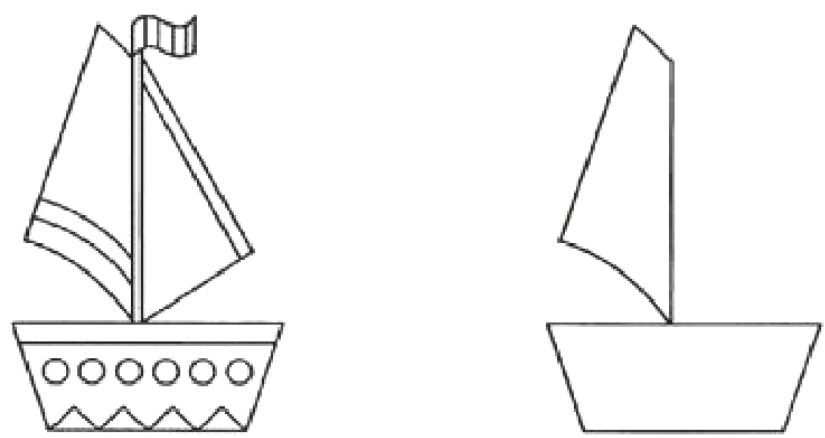

Занятие 4.

1 Сосчитай и запиши, сколько раз встречается каждая фигура.

×	☉	△

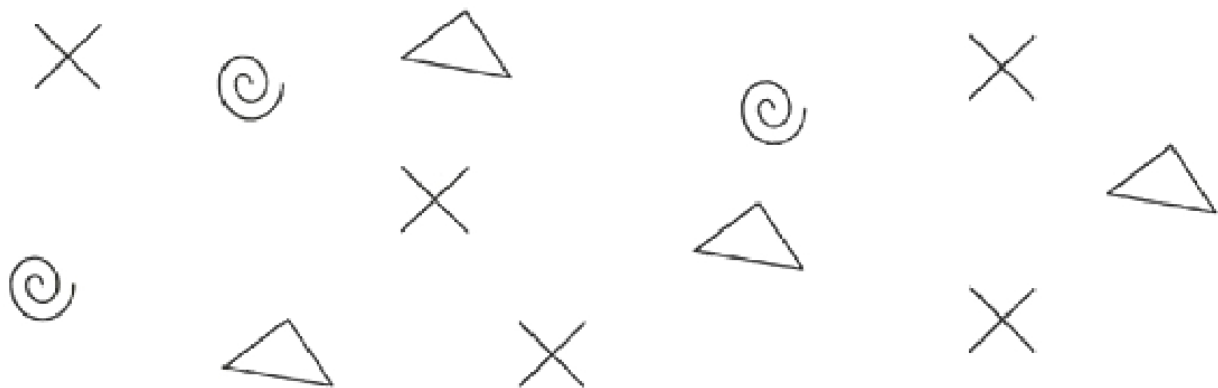

2 Что было сначала, а что потом? Покажи стрелочками.

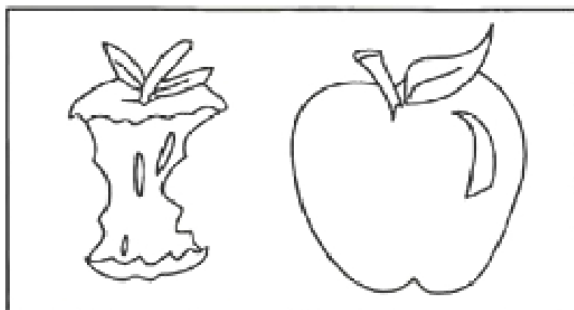
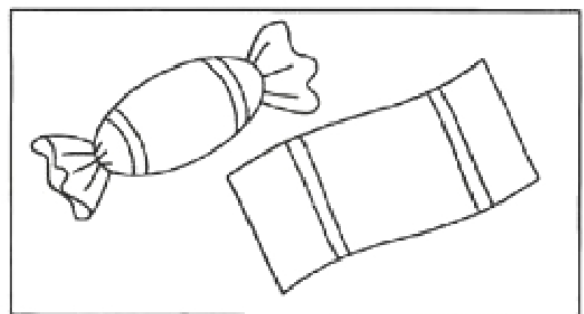
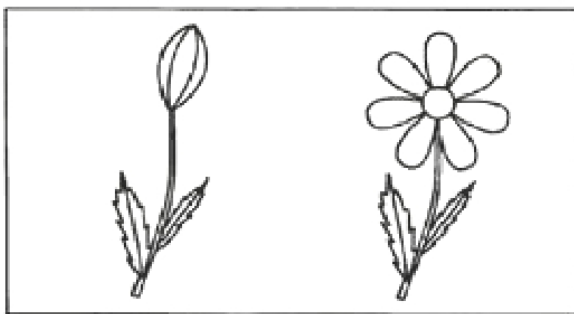

3 Сколько точек должно быть нарисовано в пустых клеточках? Нарисуй.

1	2		4		6		8	9
---	---	--	---	--	---	--	---	---

	2			5		7		9
--	---	--	--	---	--	---	--	---

4 Раскрась только те предметы, названия которых начинаются на букву "Ш"

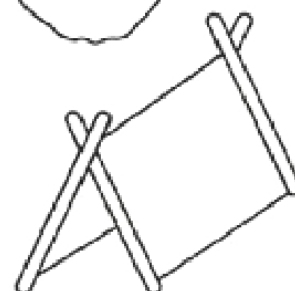
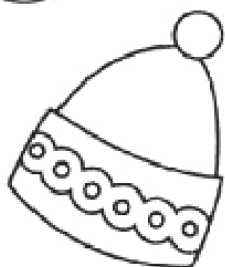

5 Дорисуй элементы по линиям.

Handwriting practice lines with dotted letters for tracing:

Row 1: A solid 'C' followed by a dotted 'C'.

Row 2: A solid 'O' followed by a dotted 'O'.

Row 3: A solid 'C' followed by a dotted 'C'.

Занятие 5.

1 Обведи цифры в кружок, а буквы в квадрат.

4	С	К	1	3	Р	Т	5	П
Л	У	9	4	С	У	0	9	Я
5	4	С	Д	4	1	Б	3	Р
0	1	7	В	Т	2	Н	8	Б

2 По силуэтам определи стул.

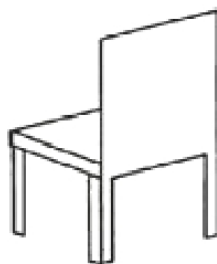
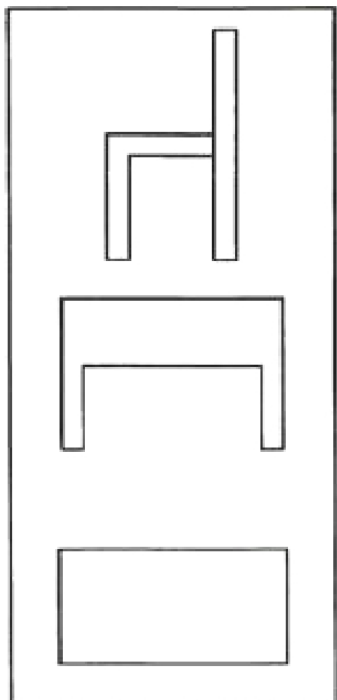

3 Сосчитай предметы в каждой группе. Напиши ответы в квадратик.

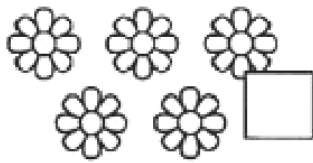
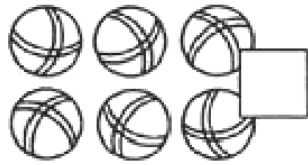

4 Раскрась только те предметы, названия которых начинаются на букву "Ф"

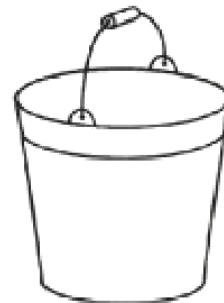
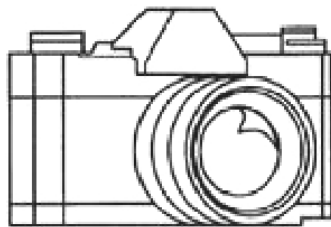

5 Дорисуй элементы по клеточкам.



Занятие 6.

1 Зачеркни только эти цифры. 1 3 5

1 2 3 9 5 7 1 4 3 5
3 1 5 3 1 5 9 1 2 7
4 5 4 6 7 8 2 3 7 4
6 2 1 8 1 3 4 9 5 1

2 Найди пару противоположных предметов. Соедини их.

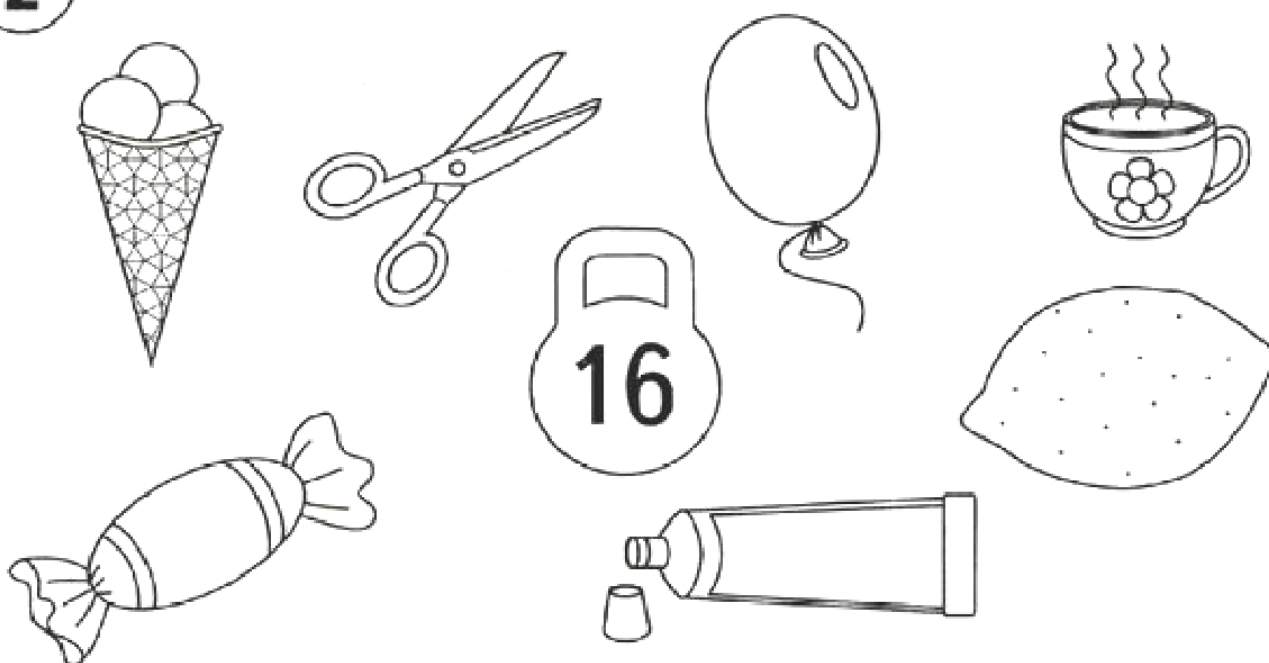

- 3** Нарисуй справа предметов в каждой рамке больше, чем слева.

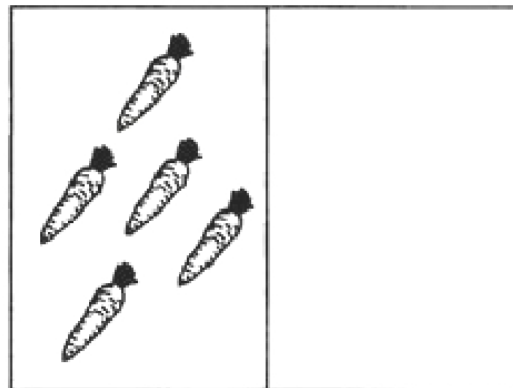
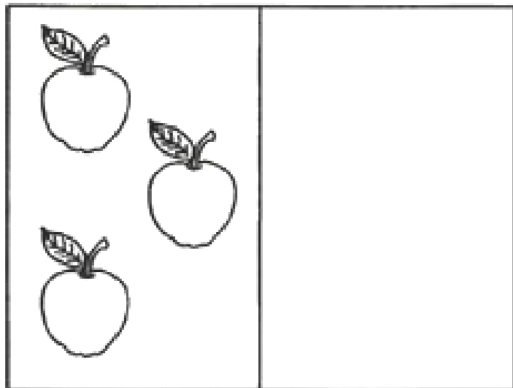

- 4** Раскрась только те картинки, названия которых начинаются на букву "У".



- 5** Обведи эти фигурки по точкам.

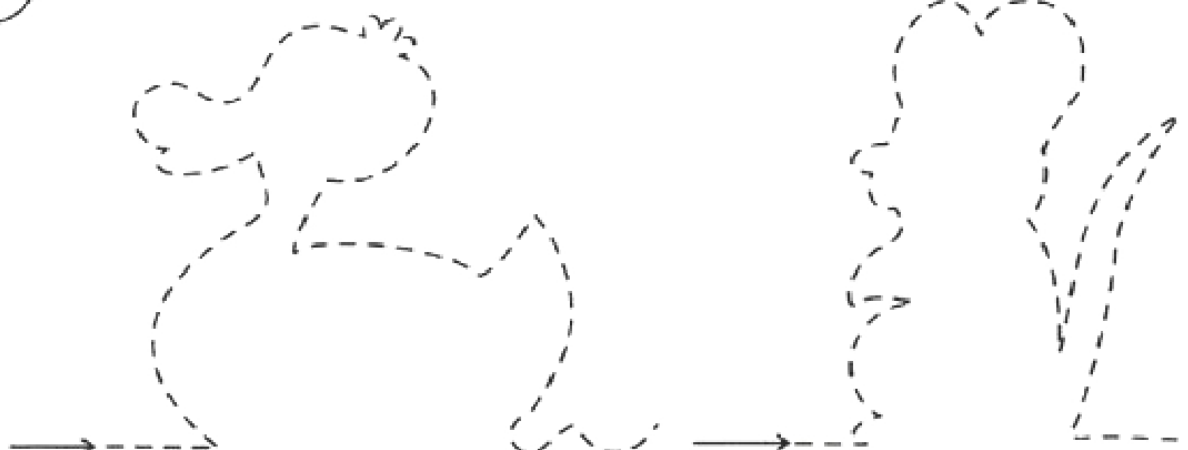

Занятие 7.

1 Выполни задание по образцу.

∨		•	-	^	○

○	□	△	∅	◇	▭	○	△	◇	○	△	▭	∅

▭	△	◇	∅	▭	△	□	○	∅	▭	▭	▭	○

2 Сосчитай, сколько кубиков надо взять, чтобы сложить такие фигуры? Напиши цифры в кружочках.

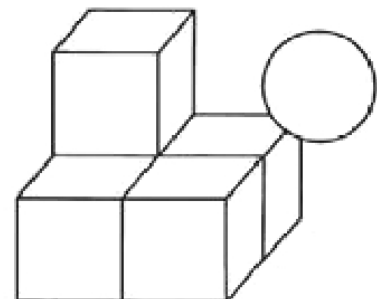
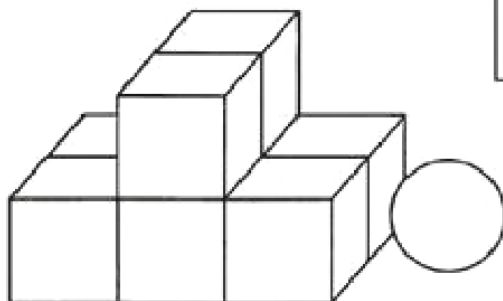
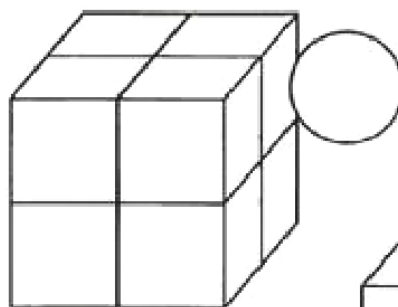
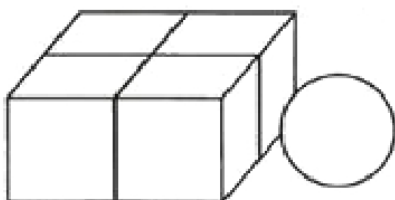

3 Соедини линиями фигуры с одинаковыми цифрами.

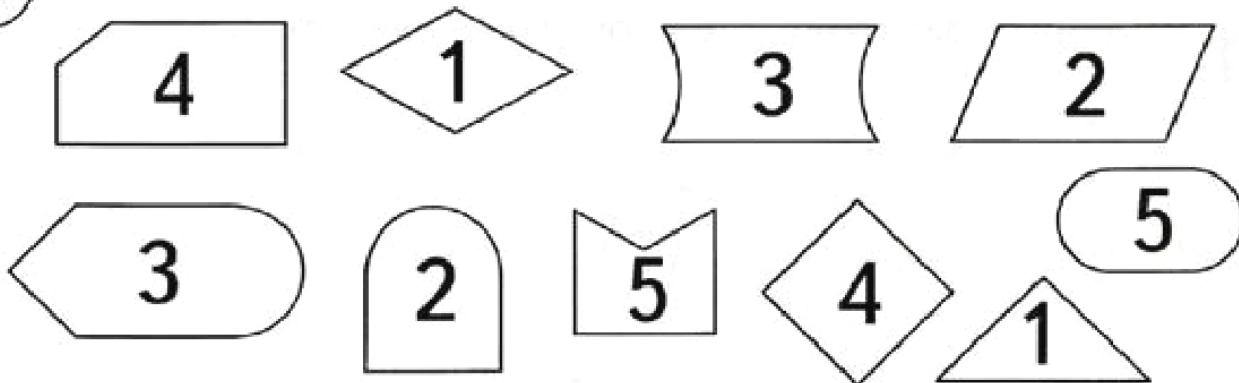

4 Раскрась только те картинки, названия которых начинаются на букву "З".

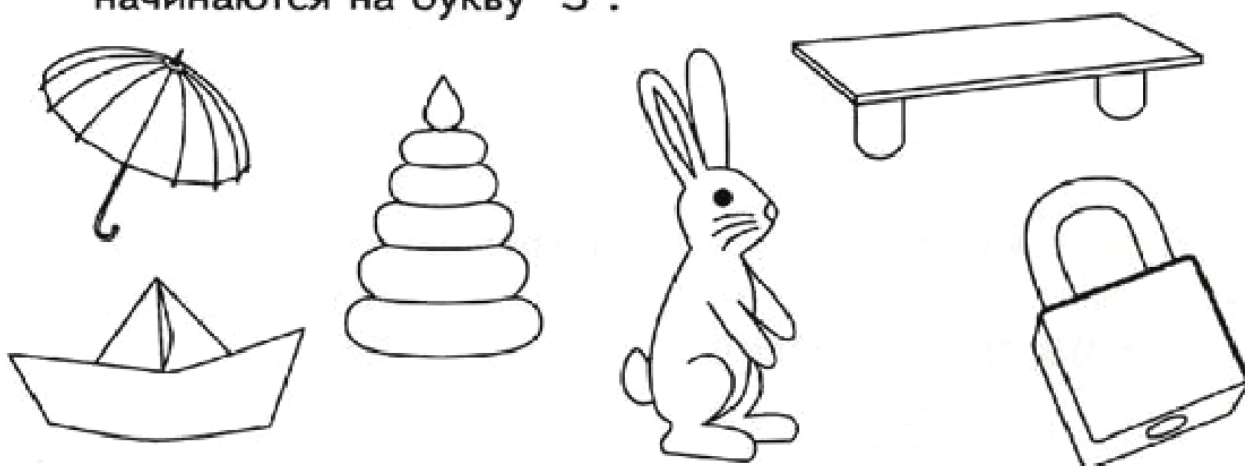

5 Дорисуй элементы по линиям.

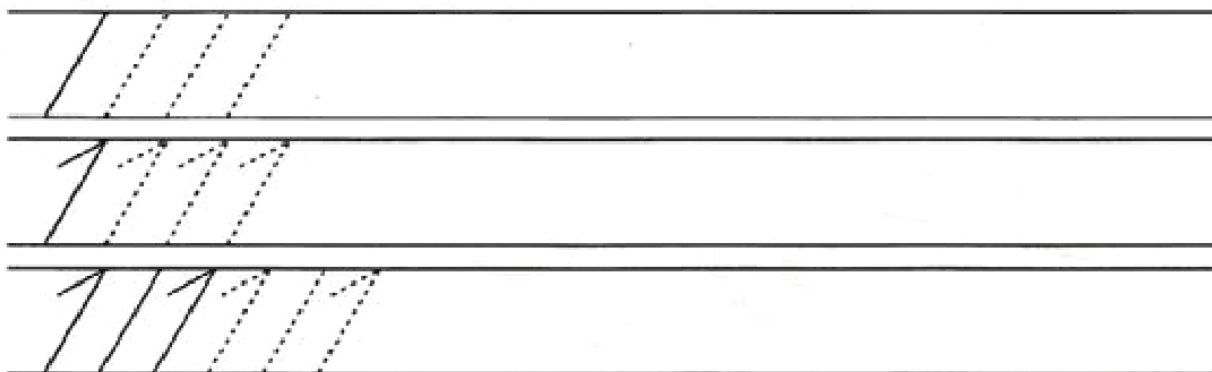

Занятие 8.

- 1** Найди и раскрась все геометрические фигуры.

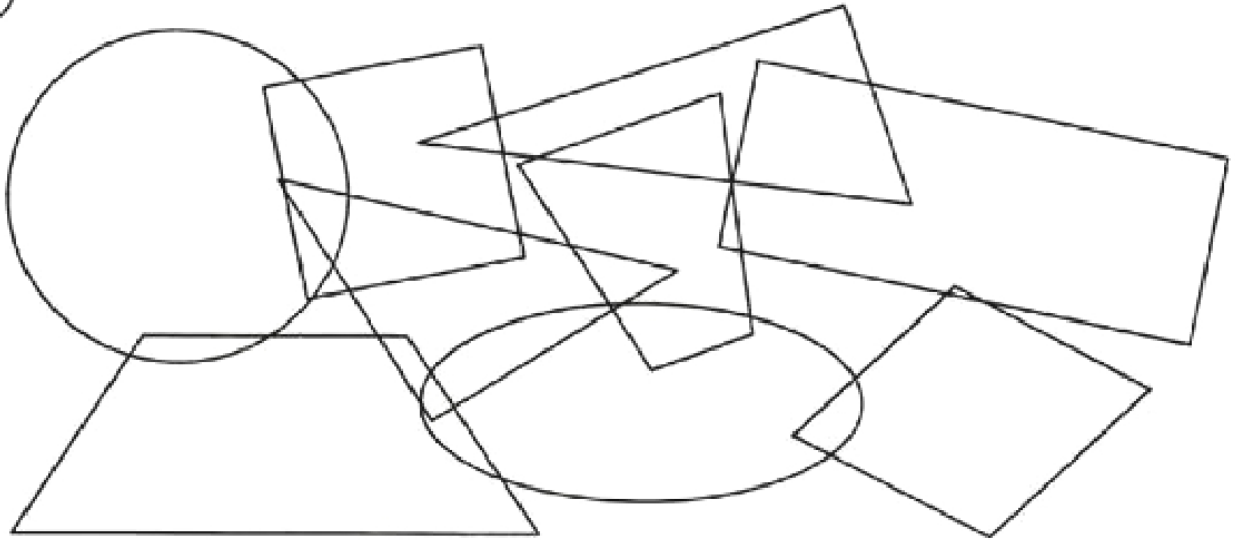

- 2** Назови каждую группу предметов одним словом. К какой группе относится шарик, а к какой скакалка? Раскрась каждую группу предметов одним цветом.

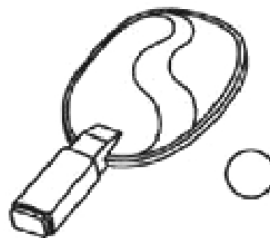
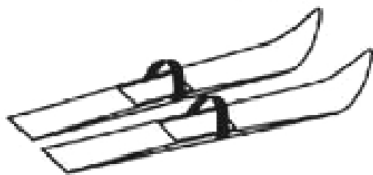
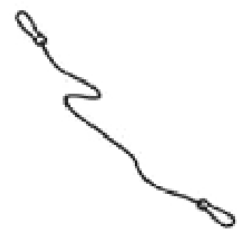

3

Нарисуй справа предметов меньше, чем слева.

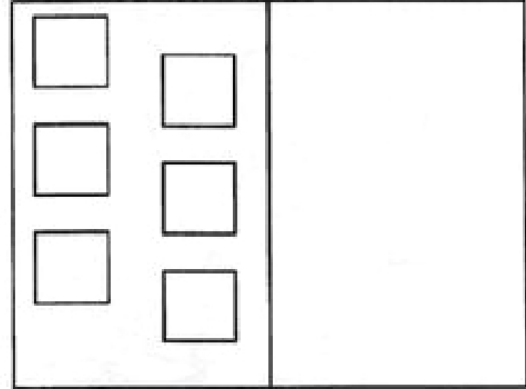
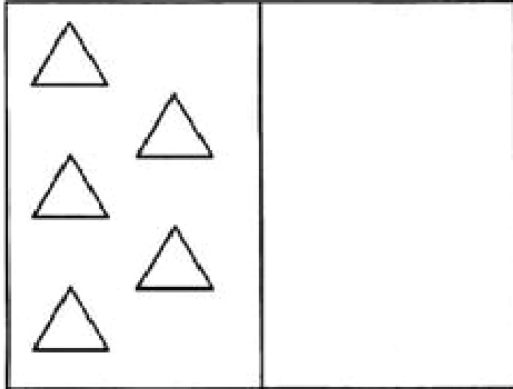
**4**

Раскрась только те картинки, названия которых начинаются на букву "Ц".

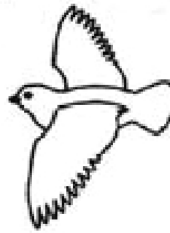
**5**

Дорисуй элементы по клеточкам.

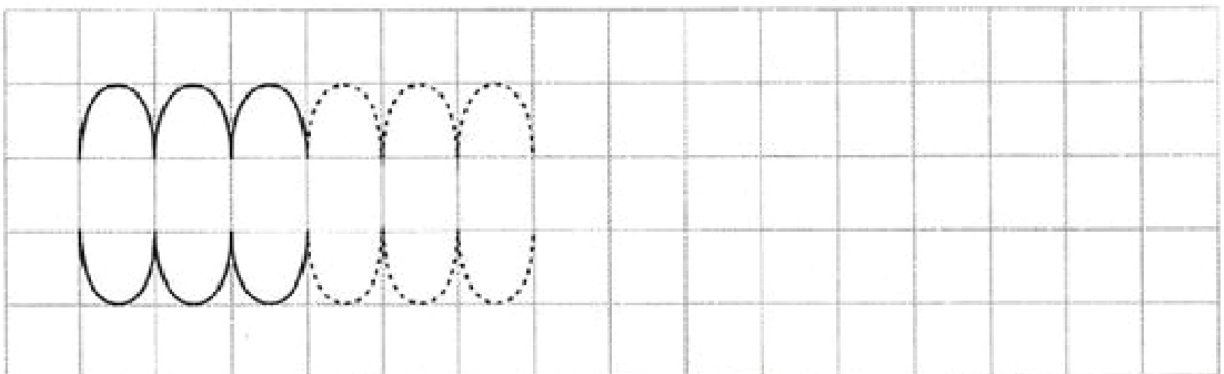

Занятие 9.

1 Раскрась на рисунке пять мячиков.

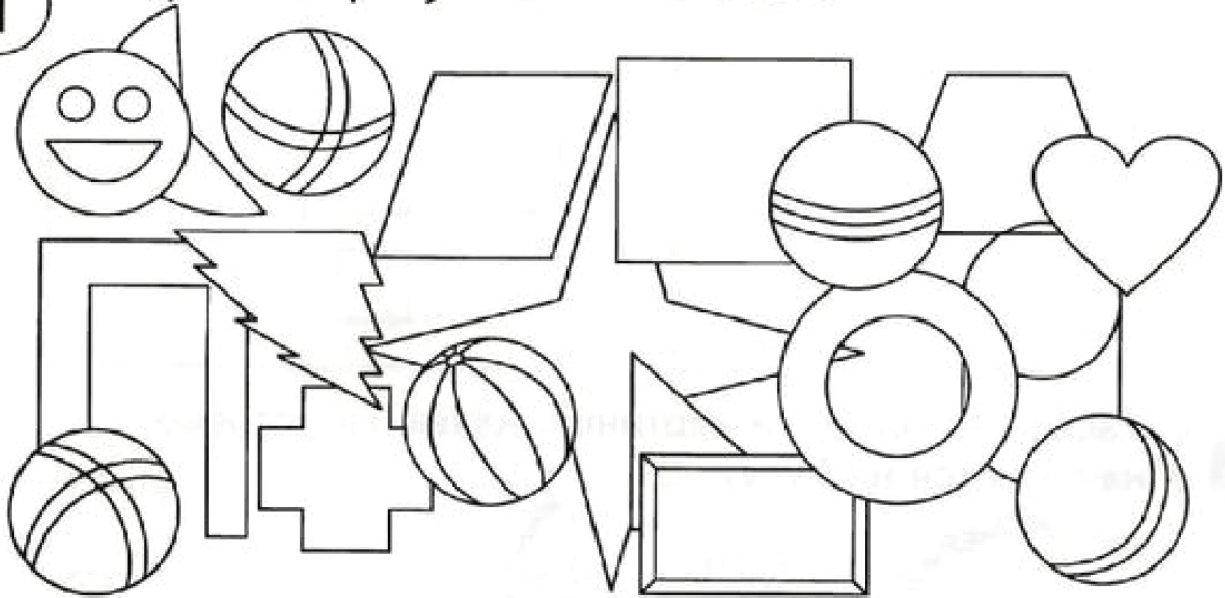

2 Дорисуй бусы.

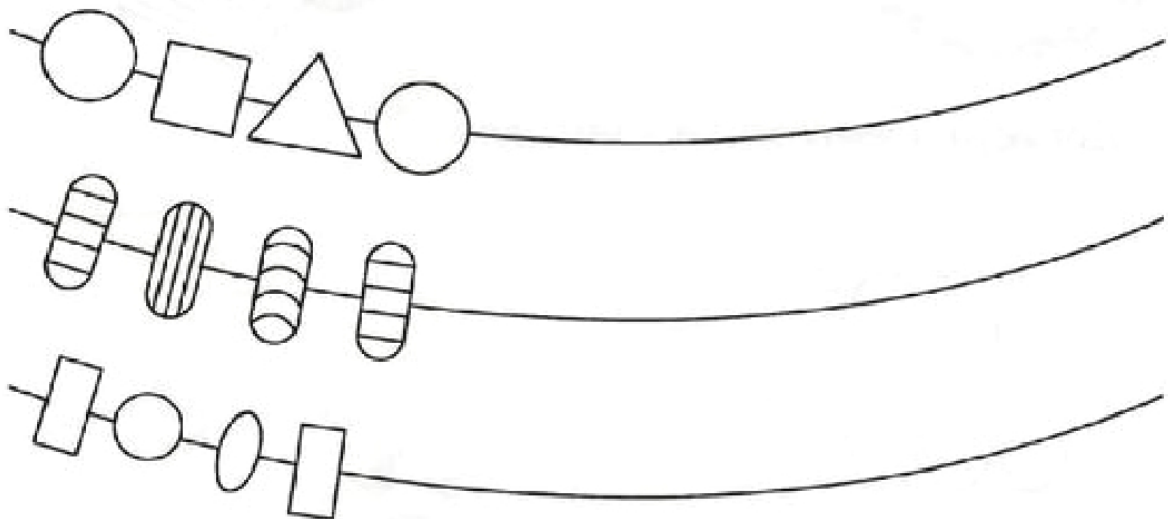

3

Нарисуй справа столько же предметов, сколько слева.

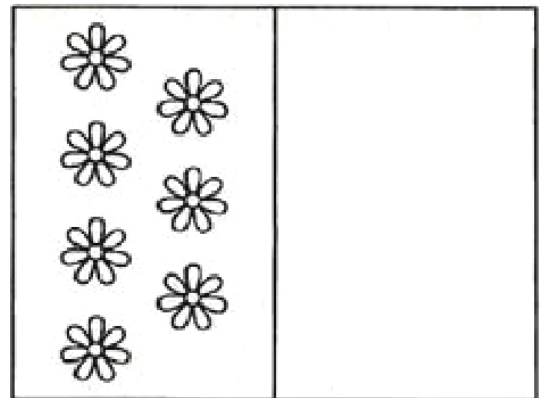
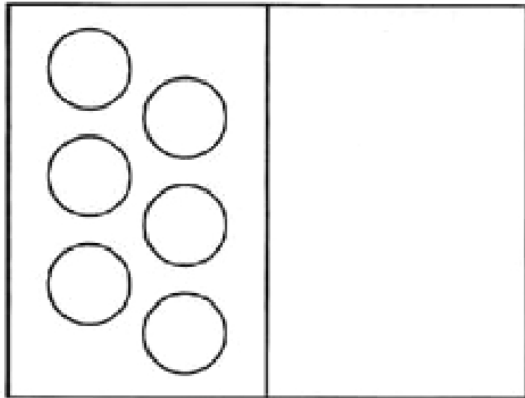
**4**

Раскрась только те картинки, названия которых начинаются на букву "Р".

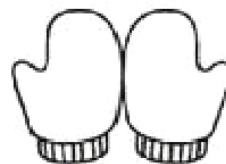
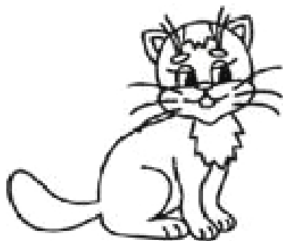
**5**

Дорисуй вторую рукавичку точно так же, как первая.

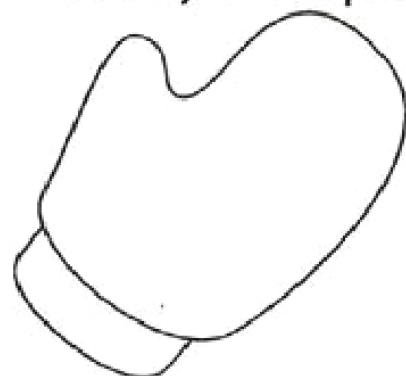

Занятие 10.

- 1** Кто изображен на рисунке? Обведи его и раскрась.

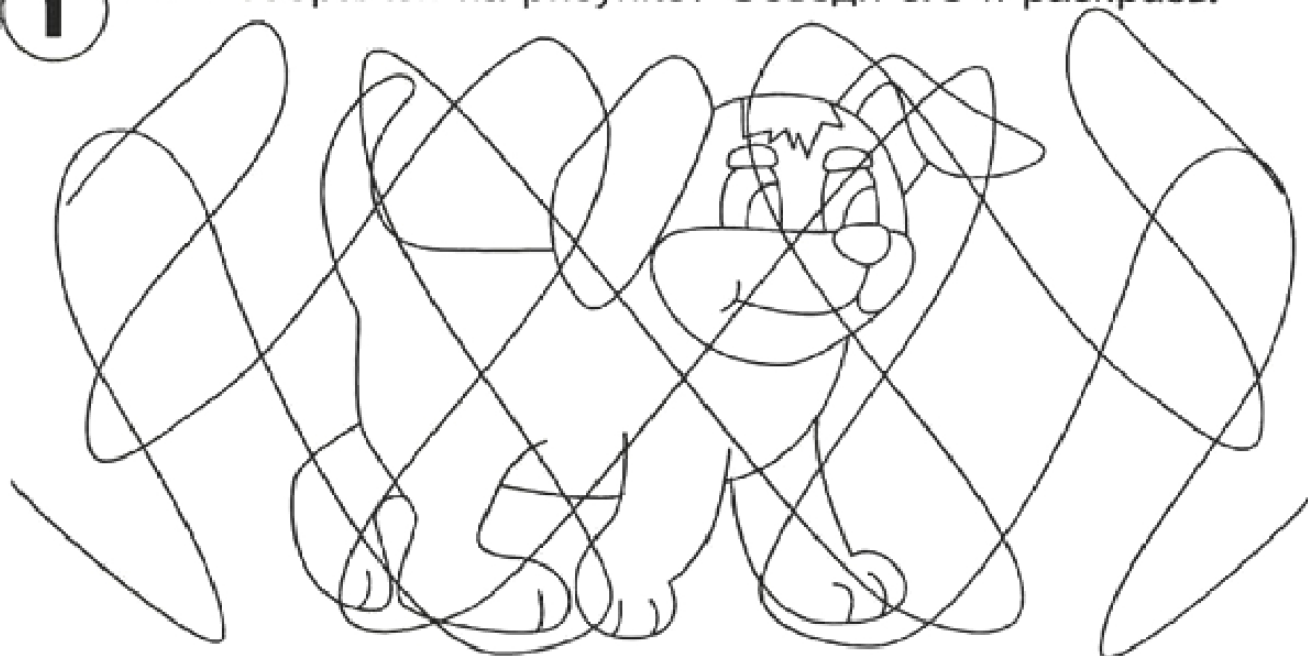

- 2** Чего не хватает на рисунках? Дорисуй картинки.

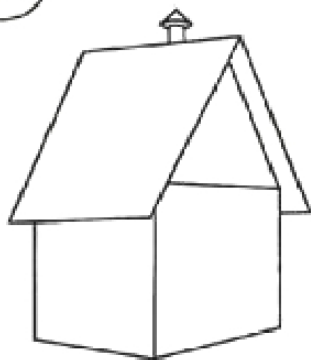

3 Сколько углов у каждой из геометрических фигур?
Напиши.

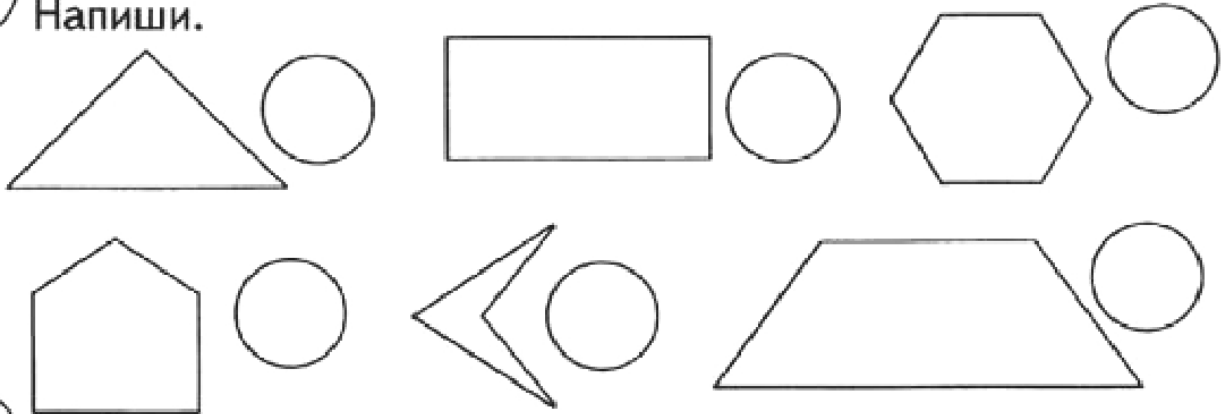

4 Раскрась только те картинки, названия которых начинаются на букву "Ч".



5 Дорисуй элементы по линиям.

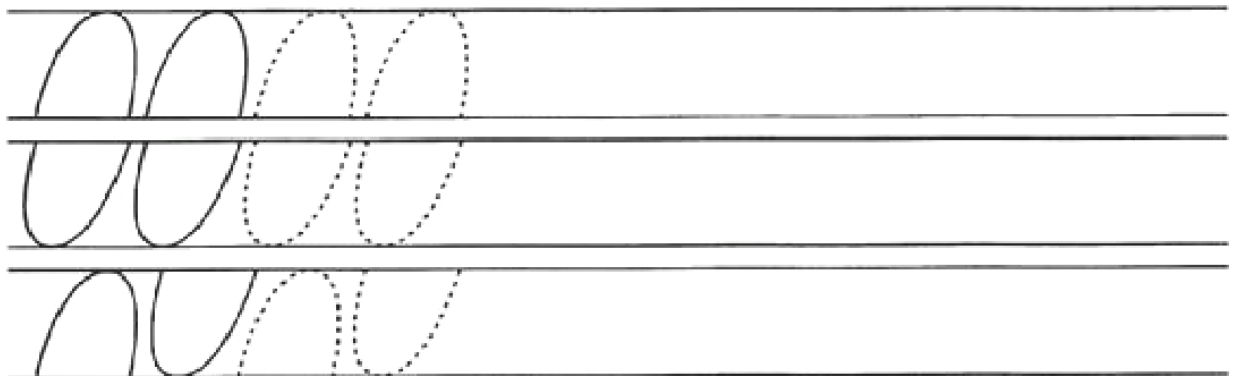

Занятие 11.

1 Найди на рисунке выделенные фрагменты.

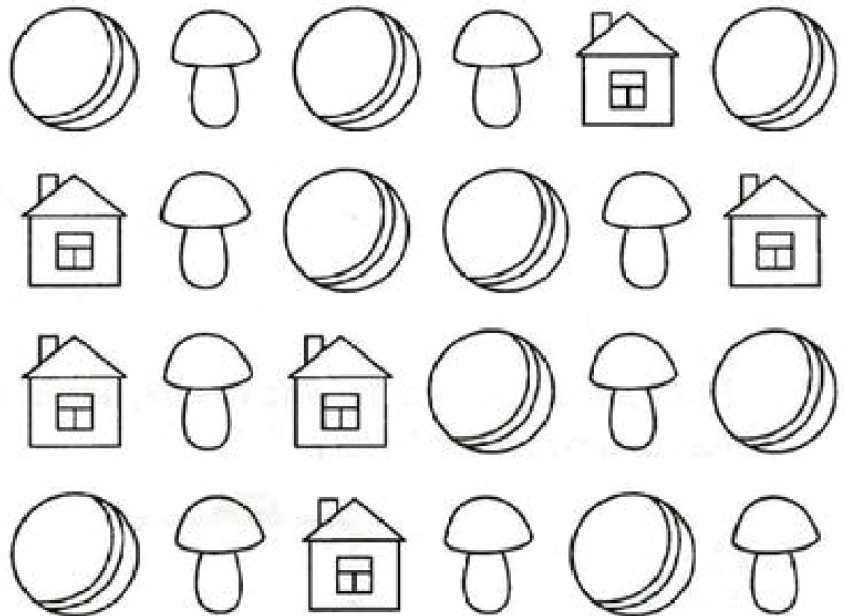
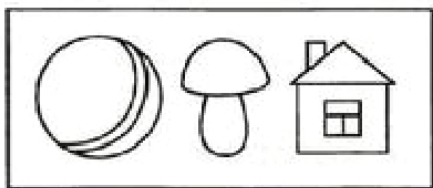

2 Раскрась только лишние предметы в каждой рамке.

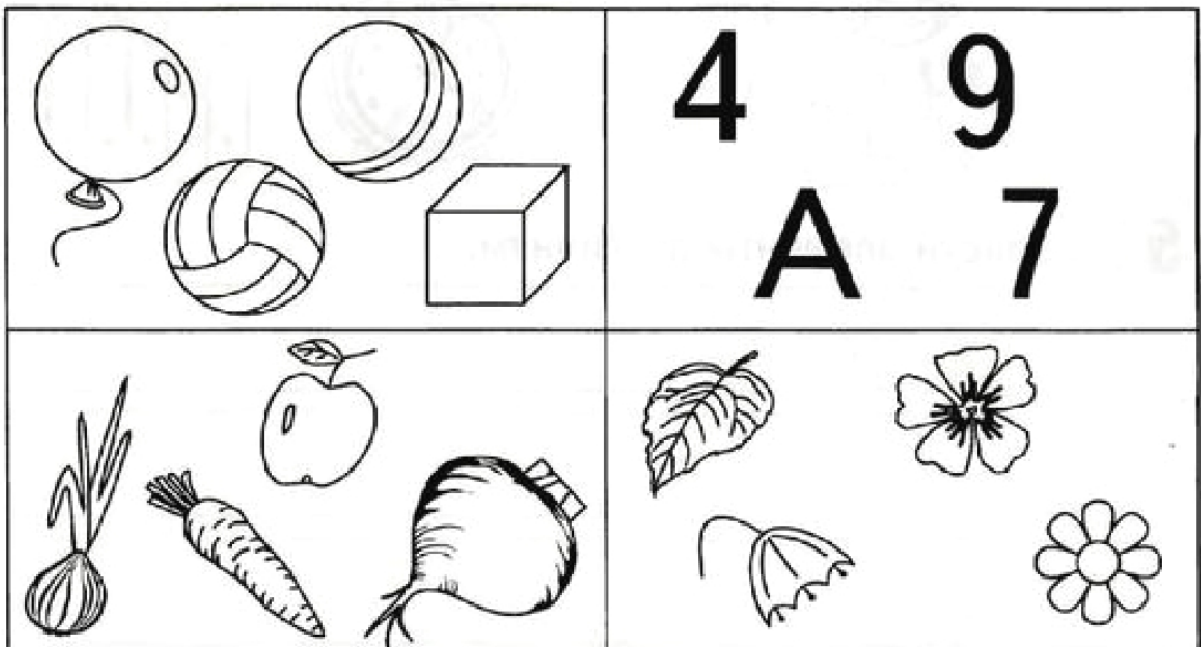

3 Найди и исправь ошибки.

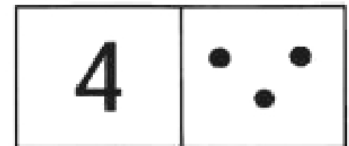
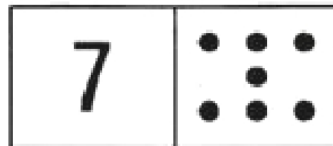
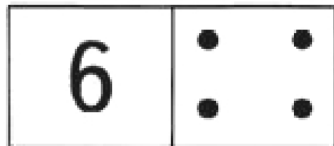
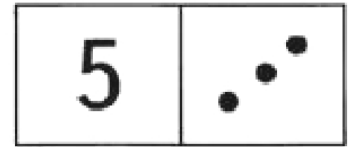
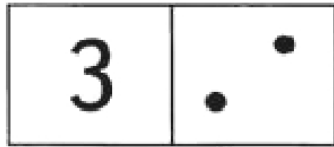

4 Раскрась только те картинки, названия которых начинаются на букву "Ж".

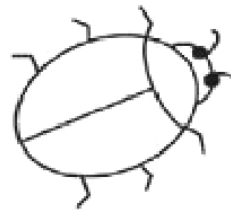
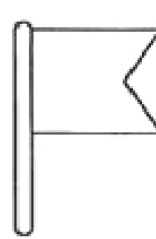
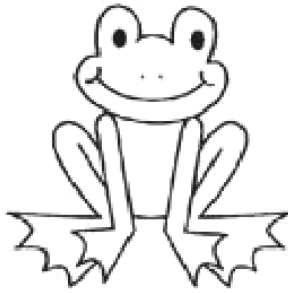

5 Дорисуй элементы по клеточкам.

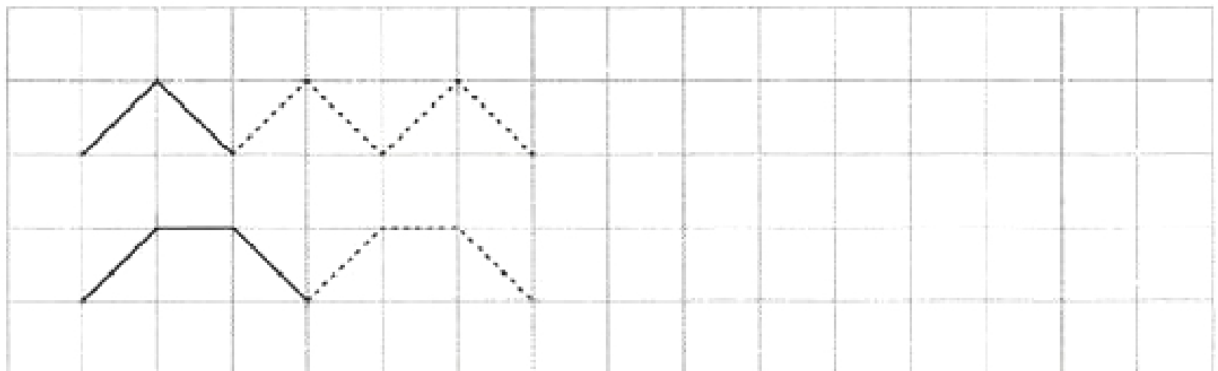

Занятие 12.

1 Найди и раскрась два одинаковых ведерка.

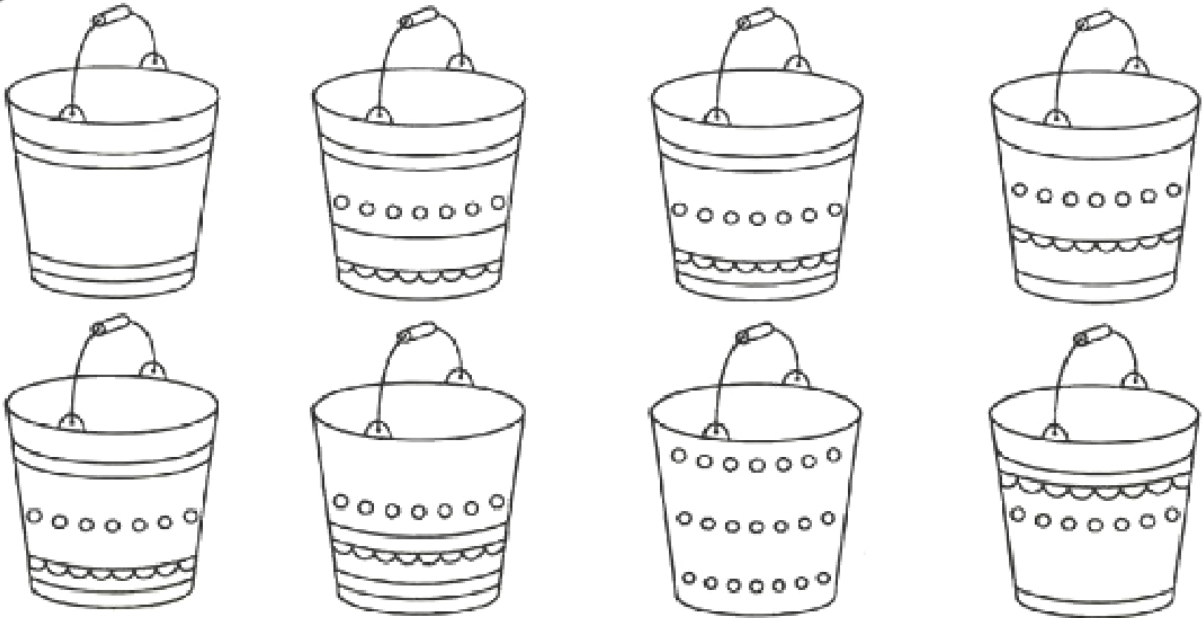

2 Найди подходящие заплатки.

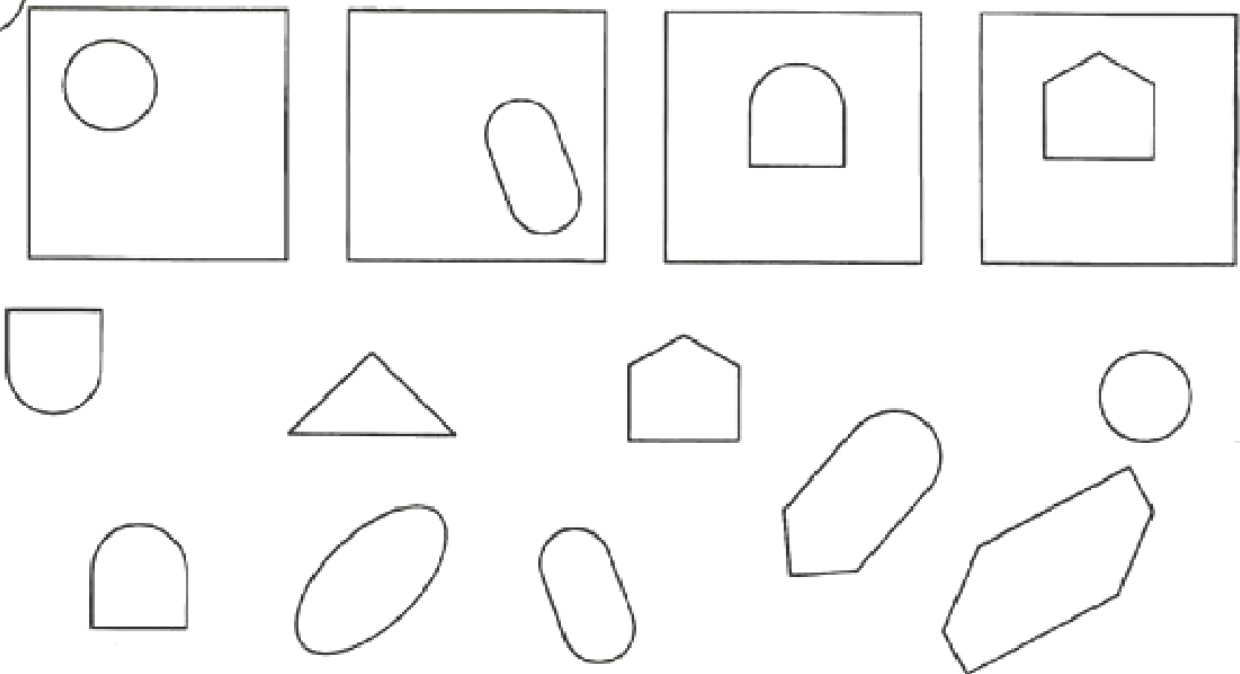

3 Разложи числа сначала в порядке возрастания, а затем в порядке убывания.

4	6	1	7	2	9	10	3	8	5
<input type="text"/>	<input type="text"/>	<input type="text"/>	<input type="text"/>	<input type="text"/>	<input type="text"/>	<input type="text"/>	<input type="text"/>	<input type="text"/>	<input type="text"/>
<input type="text"/>	<input type="text"/>	<input type="text"/>	<input type="text"/>	<input type="text"/>	<input type="text"/>	<input type="text"/>	<input type="text"/>	<input type="text"/>	<input type="text"/>

4 Раскрась только те картинки, названия которых начинаются на букву "Л".



5 Дорисуй элементы.

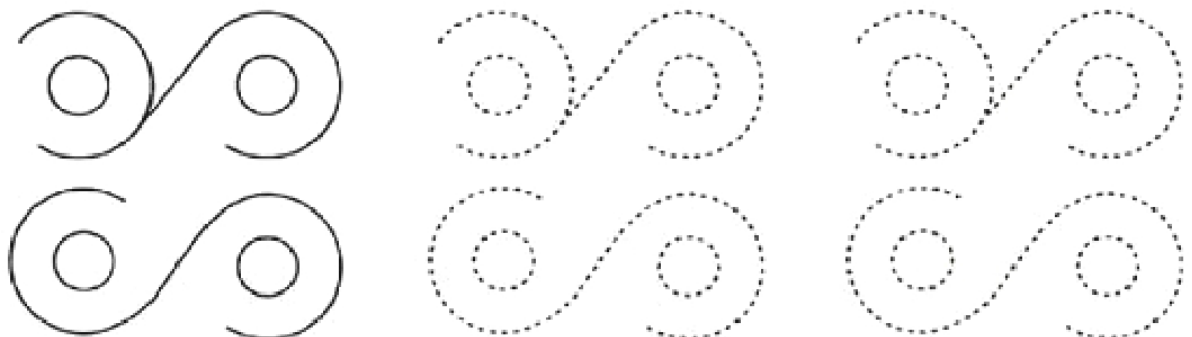

Занятие 13.

1 Нарисуй справа в пустых клеточках фигуры точно также.

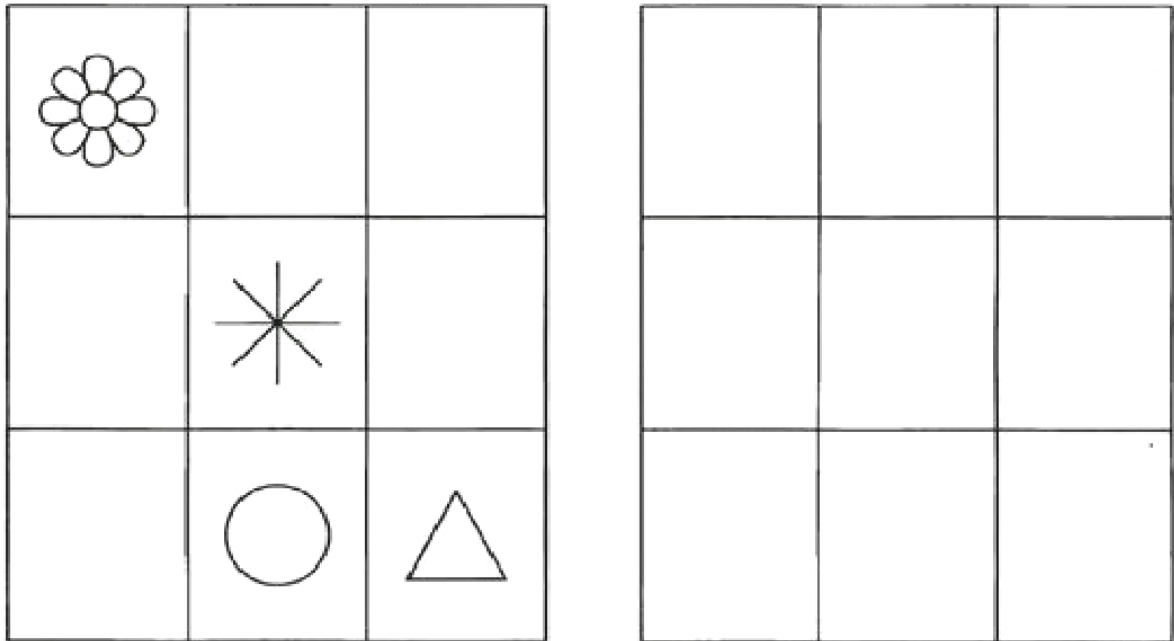

2 Раскрась в каждом ряду одну лишнюю фигуру.

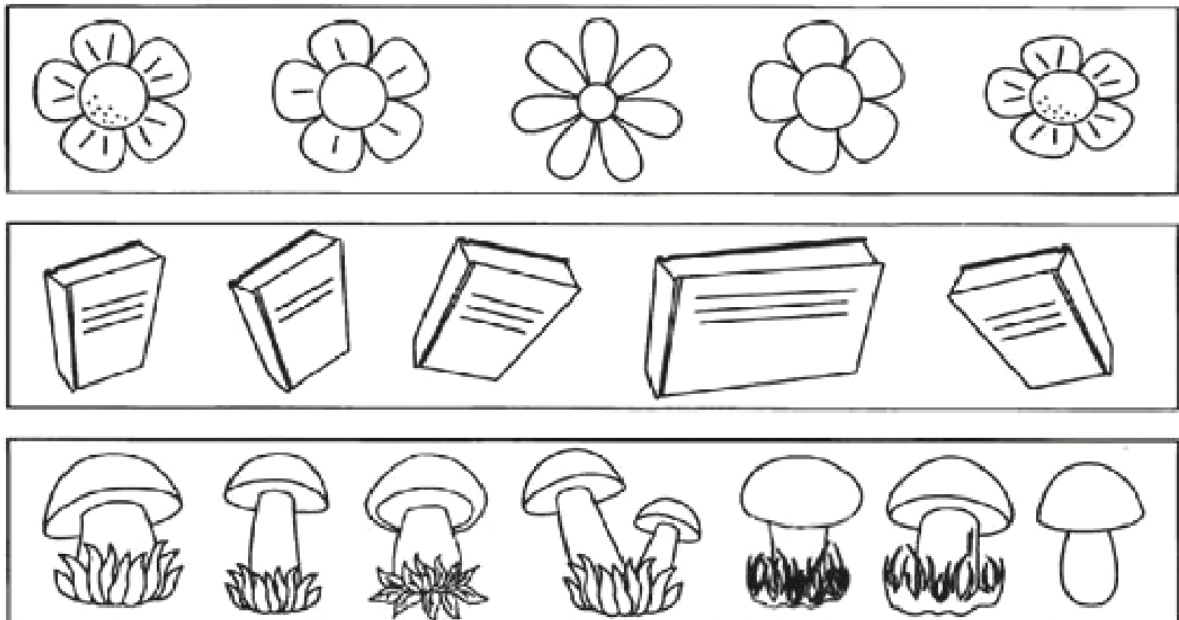

3

Увеличь числа на единицу.

1	2	3	4	5	6	7	8	9	10

Уменьши числа на единицу.

1	2	3	4	5	6	7	8	9	10

4

Раскрась только те картинки, названия которых начинаются на букву "К".

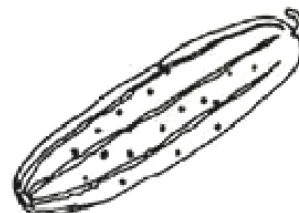
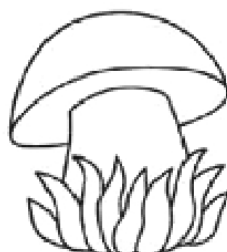
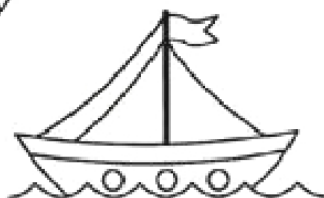
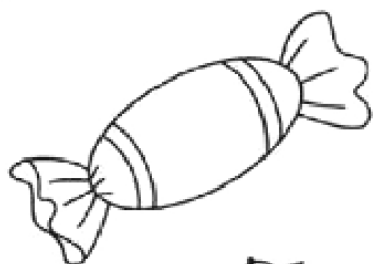
**5**

Дорисуй элементы по линиям.

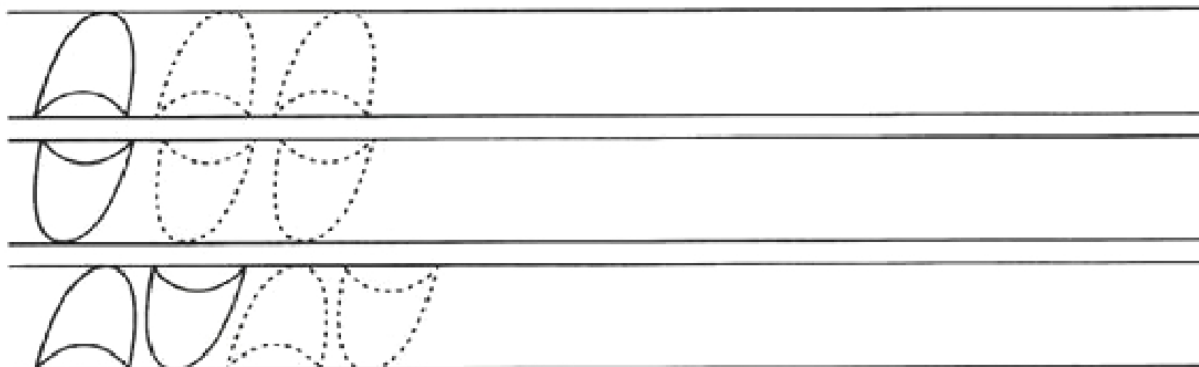

Занятие 14.

1 Расставь значки в соответствии с образцом.



5	3	1	9	3	1	9	5
3	1	9	5	1	9	5	1
1	3	9	3	5	3	9	5
9	5	1	9	1	9	3	1

2 Найди предметы, которые забыли нарисовать. Обведи их в кружок.

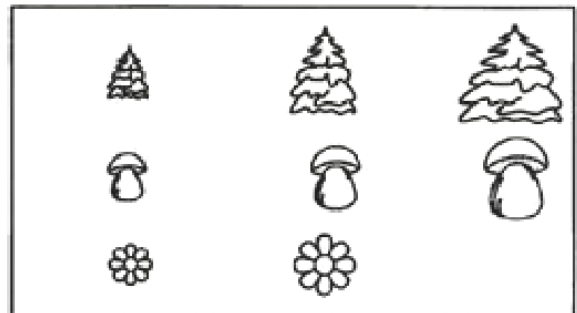
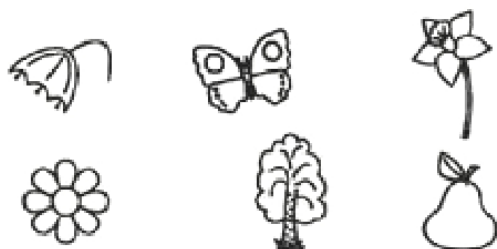
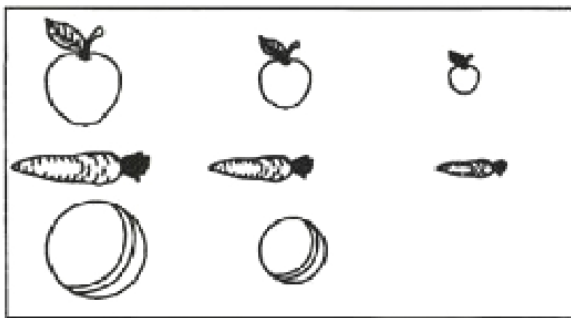

3 Впиши пропущенные числа.

1		3		5		7		9	
1			4		6		8		10

4 Раскрась только те картинки, названия которых начинаются на букву "Н".

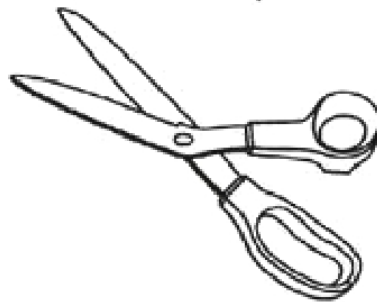
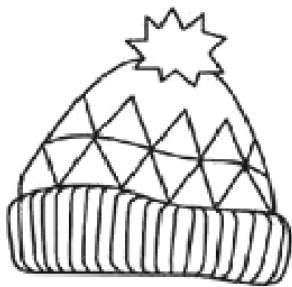
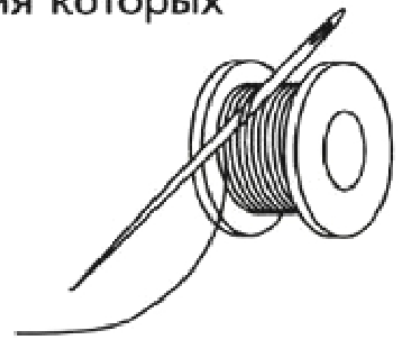

5 Продолжи рисовать эти фигурки по клеточкам.

Занятие 15.

- 1** Найди и раскрась на рисунке пять бантиков.

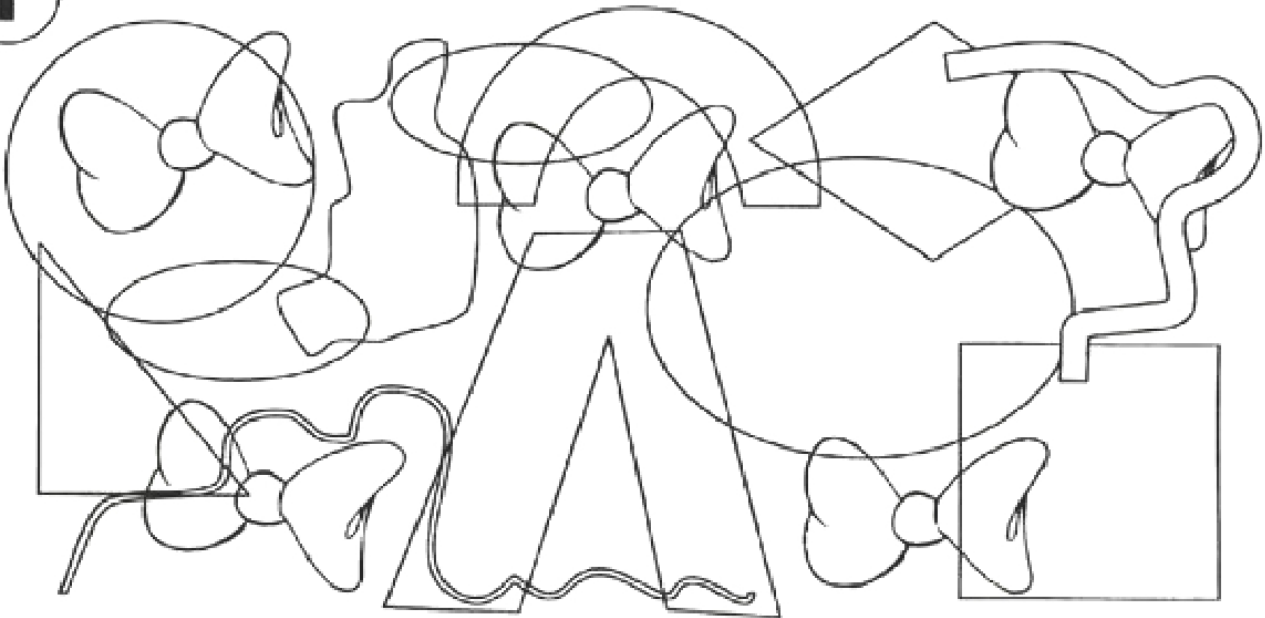

- 2** Раскрась только ту заплатку, которая подходит к коврику.

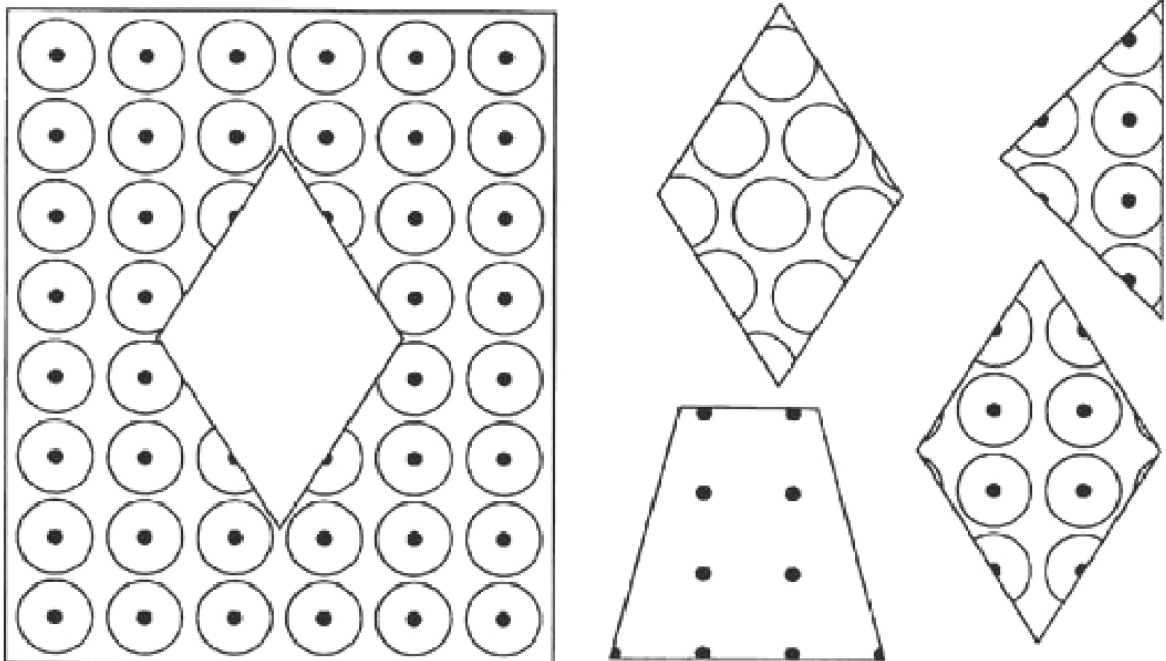

3 Нарисуй, сколько предметов получится при сложении.

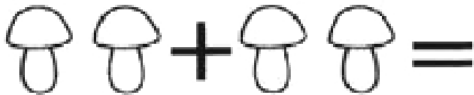
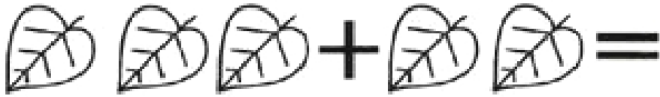

4 Раскрась только те картинки, названия которых начинаются на букву "С".

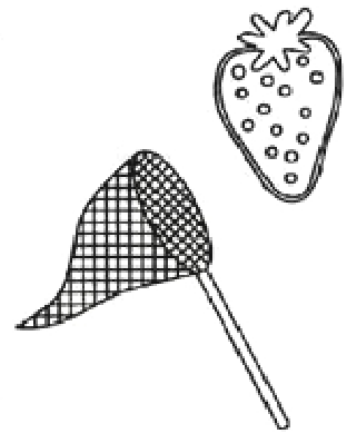
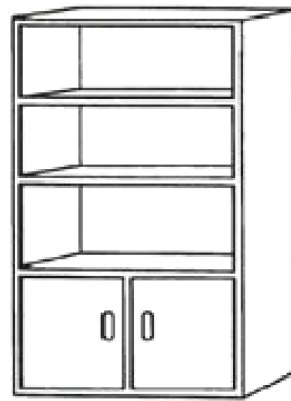

5 Нарисуй справа точно такой же узор.

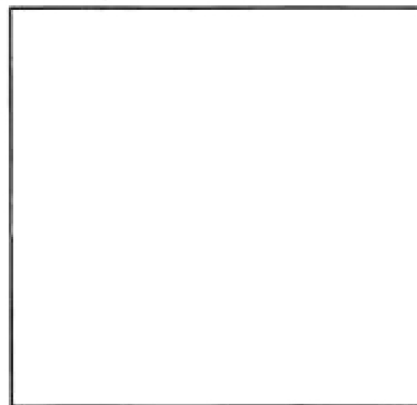
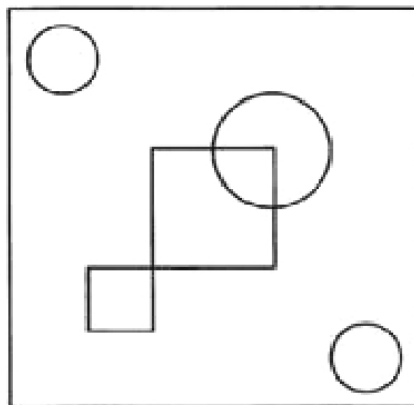

Раскрась картинку.

